

Gelenkteleskop-Arbeitsbühne **TM 115**

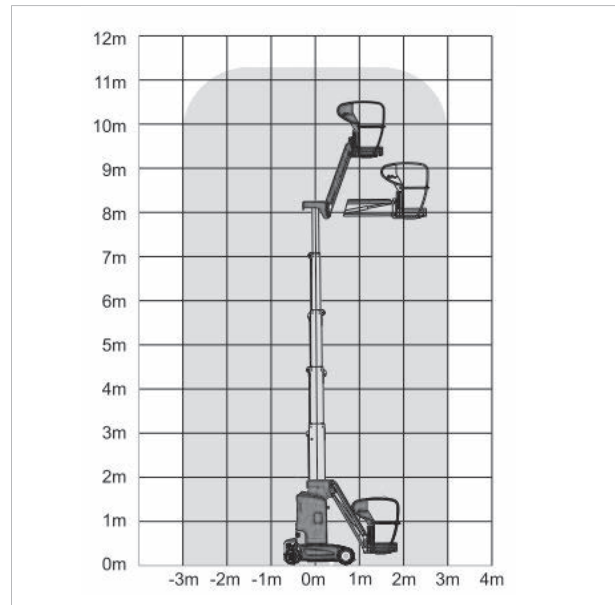

Arbeitshöhe	11,20 m
Plattformhöhe	10,00 m
Tragfähigkeit max.	200 kg
Reichweite max.	3,00 m
Korb drehbar	ja
Transportlänge	2,72 m
Transportbreite	0,99 m
Transporthöhe	1,99 m
Eigengewicht	2.950 kg
Geländegängig	nein
Antrieb	Batterie